

## Руководство пользователя

Цветной видеодомофон CDV-70UM



## Приветствие

- Благодарим за выбор продукции COMMAX.
- Перед использованием изделия внимательно прочитайте руководство.









## Оглавление

Приветствие .....	1
Содержание .....	1
1. Меры предосторожности .....	2
2. Органы управления.....	4
3. Основные функции .....	6
4. GUI функция .....	12
5. Метод соединения .....	31
6. Комплектность .....	32
7. Предупреждение .....	33
8. Разное .....	33
9. Технические характеристики.....	33



## 1. Меры предосторожности

















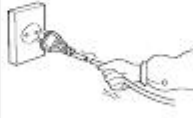





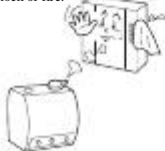

При работе с изделием соблюдайте основные меры безопасности использования электрооборудования и эксплуатации электронных приборов.

 <p><b>Предостережение</b> При нарушении может быть нанесен вред здоровью.</p>	 <p>Запрещение.</p>
 <p><b>Предупреждение</b> При нарушении может быть нанесен вред здоровью.</p>	 <p>Не разбирать.</p>
	 <p>Не трогать.</p>
	 <p>Не производить указанные действия</p>
	 <p>Вилка должна быть вынута из розетки</p>
	 <p>Предостережение от удара током.</p>
	 <p>Предостережение от пожара.</p>





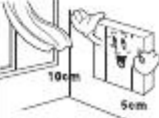











### Предупреждение































### Power&Installation

<p>Please don't use several products at the same time on one power socket. - It may cause a fire due to an abnormal overheating.</p>  <p> </p>	<p>Please don't bend the power cable excessively or it may cause an electric shock. - fire when using a damaged power cable.</p>  <p>  </p>	<p>Please don't handle the power cable with a wet hand. - It may cause an electric shock.</p>  <p> </p>	<p>Please plug out the power cable from the socket when not using it for a long period of time. - It may shorten the product lifespan or cause a fire.</p>  <p> </p>
<p>Please don't install the product in the place where there is much oil, smoke or humidity. - It may cause an electric shock or fire.</p>  <p>  </p>	<p>Please don't install the product with the lightning and thunder. - It may cause an electric shock or fire.</p>  <p>  </p>	<p>Please don't use and connect this product with other products with different rated voltage - It may cause a disorder or fire.</p>  <p> </p>	<p>When installing the product that generates heat, please install the product away from the wall (10cm) for the ventilation. - It may cause a fire due to the increased internal temperature.</p>  <p> </p>

## ⚠ Предупреждение

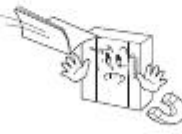
<p>Please don't disassemble, repair or rebuild this product arbitrarily (please contact the service center if a repair is needed).</p> <p>-It may cause an electric shock or fire.</p>   <p>No disassembly</p>    <p>Electric shock Fire Unplug</p>	<p>If an abnormal sound, burning smell or smoke is coming out of the product, please plug out the power cable and contact a service center.</p> <p>-It may cause an electric shock or fire.</p>    <p>Electric shock Fire</p>	<p>Please don't insert any metallic or burnable materials into the ventilation hole.</p> <p>-It may cause an electric shock or fire.</p>     <p>Prohibition Electric shock Fire</p>	<p>Please use only the designated batteries for the products of using DC power.</p> <p>-It may cause an electric shock or fire.</p>   <p>Request</p>
--	--	---	--

## ⚠ Предостережение

<p>Please plug the power cable firmly into the inner end.</p> <p>- It may cause a fire.</p>    <p>Request Fire</p>	<p>Please hold the plug tightly when unplugging the power cable (a part of the copper wire may be disconnected if the grabbing is only made on the cord when pulling out the cable).</p> <p>- It may cause an electric shock or fire.</p>     <p>Request Electric shock Fire</p>	<p>When connecting the power cables after cutting the cable, please install the product with power off</p> <p>- It may cause an electric shock or fire</p>     <p>Request Electric shock Fire</p>	<p>When installing the product, please fix it firmly while using the wall-mounting unit and screws.</p> <p>- It may cause an injury from the falling object.</p>   <p>Request</p>
<p>Please be careful when using an AC circuit breaker since there is a possibility of an electric shock.</p>    <p>Request Electric shock</p>	<p>Please check the use voltage and current for the DC-only products and use the appropriate rectifier.</p> <p>- It may cause a fire.</p>    <p>Request Fire</p>	<p>Please avoid direct rays of the sun or heating devices at a time of installation.</p> <p>- It may cause a fire.</p>     <p>Request Overheating Fire</p>	<p>Please don't install the product on an unstable place or small support board.</p> <p>- It may cause an injury if it falls down while in use.</p>   <p>Request</p>
<p>When cleaning the product, please rub it with a soft and dry cloth after plugging out the power cable. (Please don't use any chemical products such as wax, benzene, alcohol or cleanser.)</p>   <p>Prohibition</p>	<p>Please don't drop the product on the ground and don't apply a shock.</p> <p>- It may cause a failure.</p>   <p>Prohibition</p>	<p>Please use the designated connection cable within the maximum calling distance designated for the product</p> <p>- It may reduce the product performance.</p>   <p>Request</p>	

## 2. Органы управления

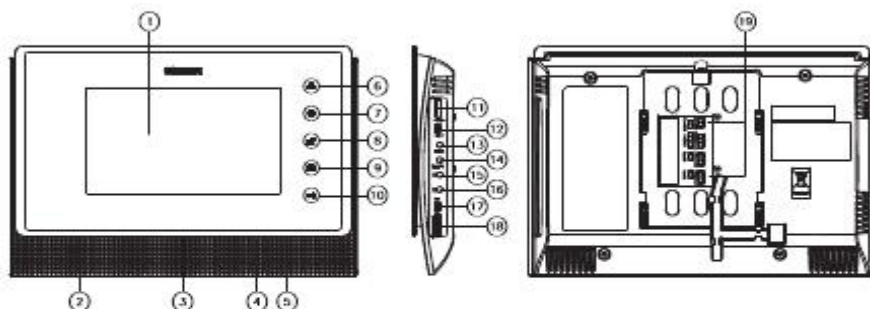

No.	Описание	No.	Описание
1	ЖК монитор	11	Регулятор громкости приемника
2	Левый динамик	12	Регулятор громкости звонка
3	Питание и освещение	13	Кнопка меню
4	Микрофон	14	Кнопка вызова
5	Правый динамик	15	Переход вверх
6	Кнопка монитора	16	Переход вниз
7	Кнопка вызова по внутренней связи	17	Питание вкл/выкл.
8	Кнопка разговора	18	Отверстие для флэш карты
9	Кнопка сохранения изображения	19	Подключение внешнего терминала
10	Кнопка открывания двери		

**[Примечание]**

Установка камеры

При использовании только камеры 1 устанавливается соединительная перемычка на задней стенке изделия.

При использовании камеры 1 и камеры 2 перемычка убирается.

**[Функция форматирования]**

В течение 2 секунд нажмите справа Menu + Down(▼) – (меню+вниз)

"Форматировать SD карту? Нажмите Да [Выбор] или Нет [Меню]".

Кнопка [Меню]: При выключенном экране происходит переход в дежурный режим.

Кнопка [Выбор]: При включенном экране происходит форматирование SD карты.

После звукового сигнала изделие перейдет в дежурный режим.

## ※ Предупреждение

Пожалуйста, не вставляйте или удаляйте микро-SD карту во время захвата или сохранения изображения или регистрации видео. Это может вызвать сбой и повреждение изделия.

(Пользователь может потерять данные во встроенной памяти и карте микро-SD или это может быть причиной сбоя).

Когда запоминаемые данные превышают объем памяти внешней микро-SD карты, изделие автоматически удаляет самые старые данные из-за ограничения объема встроенной памяти.

Поэтому мы рекомендуем пользователю создавать копию данных.

- Пожалуйста, проверьте нижеуказанную спецификацию и используйте ее. Мы не гарантируем надлежащую операцию и мы не находимся под юридической ответственностью, если пользователь использует другую память, которая не рекомендована нами. Вставляйте карту пока не услышите щелчок.

- Рекомендованная спецификация микро SD [T-FLASH] карты

(Перед использованием произведите форматирование)

1) Производитель : SANDISK

MICRO SD : 2GByte

MICRO SDHC [CLASS 4] : 4 ~ 16GByte

2) Производитель : TRANSCEND

MICRO SD : 2GByte

MICRO SDHC [CLASS 4] : 4 ~ 16GByte

- Данный продукт внутри имеет 'SUPERCAP'.  
'SUPERCAP' нужен для предотвращения потери памяти в случае повреждения памяти или потери электропитания. Он включает встроенные часы на период времени потери питания. Перезарядка 'SUPERCAP' занимает около 30 минут после включения питания. Он может функционировать приблизительно 24 часа без внешнего питания. В случае, если данные имеют большой объем, встроенные часы могут остановиться в течении 48 часов. Поэтому пользователь должен проверять и устанавливать время каждый раз после повторного включения.
- В связи с разницей во времени мы рекомендуем периодически проверять время изделия. Как вставить микро SD карту.  
Посмотрите на фото и обратите внимание на направление при установке карты. Вставляйте карту до «щелчка».



### 3. Основные функции



#### 3-1. Дежурный режим



- ① При включении видео домофона на ЖК дисплей (голубой) будет выведен логотип, прозвучит сигнал и изделие перейдет в дежурный режим.
- ② Информацию по изделию, наименование модели и версию можно получить, удерживая кнопку DOWN в течение 2 секунд в дежурном режиме.



#### 3-2. Функционирование





##### (1) Произвести вызов.

- ① При вызове посетителем от вызывного блока звуковой сигнал исходит от видеодомофона и переговорного устройства.

На ЖК дисплее  (кнопка монитора) и  (кнопка разговора) мигают и на экран выводится изображение посетителя в течении 3 секунд. (При нажатии кнопки меню происходит разъединение и возврат в дежурный режим)

- ② Экран включается на 30 секунд в дежурном режиме и для связи будет работать в течении 60 секунд.
- ③ При вызове с переговорного устройства нажатием кнопки  (разговор) и кнопки  (переговорное устройство) в течение 3 секунд, тональный сигнал будет звучать, пока вы не снимете трубку. Для окончания разговора нажмите кнопку 

④ Чтобы произвести вызов на видеодомофон с переговорного устройства следует поднять трубку переговорного устройства и нажать кнопку вызова. Кнопка ЖК дисплей  и кнопка  будут мигать, раздастся тональный сигнал видео домофона и изображение переговорного устройства также мигнет и исчезнет с экрана.

Затем замигают кнопка  и кнопка . Для проведения разговора следует щелкнуть кнопку  или кнопку . Если этого не делать, то монитор вернется в дежурный режим.

## **(2) Регулировка громкости (DOWN - UP)**

- ① Произведите настройку громкости звука приемника регулятором громкости на стороне видеодомофона от тихой до громкой.
- ② Произведите настройку громкости звонка регулятором громкости звонка на стороне видеодомофона от тихой до громкой.

## **(3) Установка формата видео (NTSC/PAL)**

► Формат видео между CCTV и камерой должен быть одинаковым.

а) В случае соединения CCTV (NTSC)

Для перехода в режим NTSC одновременно в течение нескольких секунд удерживайте кнопки SELECT+UP.



б) В случае соединения CCTV(PAL)

Для перехода в режим PAL одновременно в течение нескольких секунд удерживайте кнопки SELECT+DOWN.

※ Предупреждение: при изменении формата видео сохраненные изображения на SD карте будут уничтожены.

▶ Метод инициализации и список изменений





а) SIDE KEY Инициализация (фабричная инициализация)

- NTSC(SELECT+UP),PAL(SELECT+DOWN)
- Баланс цвета (яркость 50/контраст 50/цвет 50)
- Язык (английский)
- Функция авто сохранения (Автосохранение)
- Режим сохранения изображения (Фотоснимок)
- Цифровой альбом визуальных эффектов
- Цифровой альбом блокировки по времени (5минут)
- Проксимити сенсоры(блокировка)
- Удаление сохраненных изображений на SD карте

б) Инициализация параметров настройки (пользовательская инициализация)



- Баланс цвета (яркость 50/контраст 50/цвет 50)
- Язык (английский)
- Функция авто сохранения (Автосохранение)
- Режим сохранения изображения (Фотоснимок)
- Цифровой альбом визуальных эффектов
- Цифровой альбом блокировки по времени (5минут)
- Проксимити сенсоры(блокировка)
- Удаление сохраненных изображений на SD карте







#### (4) Функция вызова

① При нажатии кнопки  в дежурном режиме кнопка ЖК монитора  и кнопка (  мигают. Для проведения переговоров с вызывным блоком нажмите кнопку .

При одновременном поднятии трубки переговорного устройства возможно проведение 3-сторонних переговоров.

② Длительность переговоров с вызывным блоком составляет 60 сек. По истечении времени дежурный режим наступает автоматическим.

③ Щелкните кнопку  и кнопку , чтобы вызвать переговорное устройство. Разговор начнется при поднятии трубки.

- ① Возможно общаться по переговорному устройству в течение 60 секунд, Вы можете также увеличить период, нажав кнопку вызова видео домофона или переговорного устройства. По истечении времени автоматически происходит переход в дежурный режим.
- ② Если во время общения по камере 1, с камеры 2 придет вызов, то также возможно общение по камере 2. На экран будет последовательно выводиться изображение от камеры 1 и камеры 2 при нажатии кнопки  .
- ③ Если во время проведения переговоров между переговорным устройством и видео домофоном, поступает сигнал вызова от посетителя с вызывного блока, кнопки  и  мигают, то возможно проведение 3-сторонних переговоров при нажатии кнопки  или кнопки  .  
※ Чтобы завершить разговор нажмите кнопку (talk)  .

## (5) Сохранение изображения



- ① Чтобы сохранить изображение, удерживайте кнопку сохранения изображения (save image) более 1 секунды в режиме вызова или наблюдения.
- ② При нажатии кнопки выведенное на экран изображение будет сохранено в виде стоп кадра.
- ③ Функция кнопки сохранения изображения будет доступна после завершения записи.
- ④ Данная функция работает независимо от метода настройки (авто/ручной).
- ⑤ Можно использовать ту же самую функцию, нажимая кнопку монитора более длительное время при вызове или наблюдении.
- ⑥ Изображения сохраняются только на SD карте. Сохранение изображений без использования SD карты невозможно.

## (6) Мониторинг

Это типовой пример установки 2-х камер и 2-х CCTV камер. В ином случае функция мониторинга не работает.

- Мониторинг последовательности (щелкая кнопкой в нижеследующей последовательности производятся следующие изменения режимов просмотра.)

(а) Камера1 (полноэкранный режим) + CCTV1 (режим картинка в картинке)



- при отсутствии сигнала от CCTV1 происходит переключение (б)

(б) Камера1 (полноэкранный режим)



(с) CCTV1 (полноэкранный режим)

- при отсутствии сигнала от CCTV1 происходит переключение (д)
- (д) Камера2 (полноэкранный режим) + CCTV2 (режим картинка в картинке)
  - В случае, если установлена перемычка, то произойдет переключение в дежурный режим.
  - при отсутствии сигнала от CCTV2 происходит переключение (е)
- (е) камера2 (полноэкранный режим)
- (ф) CCTV2 (полноэкранный режим)
  - при отсутствии сигнала от CCTV2 произойдет переключение в дежурный режим.
  - Мониторинг последовательности во время разговора.
- (а) Камера 1 (полноэкранный режим) + CCTV1 (режим картинка в картинке)
  - Условие: отсутствие сигнала от CCTV1, выводится только камера1 в полноэкранном режиме.
- (б) Камера2 (полноэкранный режим) + CCTV2 (режим картинка в картинке)
  - Условие: отсутствие сигнала от CCTV2, выводится только камера 2 в полноэкранном режиме.

### **(7) Открывание двери**

- Открывание двери происходит при нажатии кнопки  видеодомофона во время разговора по телефону.
- СИД  поворачивается во время открывания двери.  
(Только если данная функция установлена в вызывном блоке)

### **(8) Сохранение изображения**

- ※ Данная функция применяет метод записи под названием "Picture".  
При применении автоматического режима сохранения изображение записывается при вызове с вызывного блока.  
При нажатии кнопки  (save image) или кнопки  (monitor) в течении 1 секунды в режиме наблюдения или разговора после вывода на экран символа будет сохранен 1 кадр.

### **(9) Сохранение видео изображения.**

- ※ Данная функция применяет метод записи под названием "video".  
При применении автоматического режима сохранения, изображение записывается при вызове с вызывного блока.  
При установке автоматического режима сохранения изображения, запись происходит в течении 30 секунд во время вызова и 60 секунд во время разговора. Максимальное время одновременной записи 90 секунд (время ответа + время разговора).

### **предупреждение 1**

- Во время сохранения изображения или видео не удаляйте SD карту. Это может привести к поломке или потере данных.

### **предупреждение 2**

- Сохранение данных может быть осуществлен только на SD карту.

Управление папками и файлами

- Создание основной папки
  - . \MOVIE\00\ (Папка сохраненных видео изображений)
  - . \PICTURE (Папка сохраненных кадров )
  - . \ALBUM (Цифровой альбом сохраненных папок)

При выводе на дисплей иконки вставьте или произведите резервное копирование на микро SD.



⇒ Файлы сохранения и формат файлов

Стоп-кадр	120916_130502_D1.jpg			
	120916_130502_C2.jpg			
Видео	120916_130502_D1.mp4			
	120916_130502_C1.mp4			
Подробности файла	Дата	Время	Тип видео	Тип файла
	12 лет 9 мес. 16 дней	13ч.5мин.2сек.	D1,D2 = Вход 1, 2 C1,C2 = CCTV 1,2	Кадр (*.jpg) Видео (*.mp4)
Прим.	<p>⇒ Требуется минимальное дополнительное место для микро SD карты : Micro SD - 100MByte</p> <p>⇒ Сохраняются 128 кадров (макс.) изображений.</p> <p>В том случае, если объем памяти превышен, то старые файлы будут удалены и затем новые файлы сохранены.</p> <p>⇒ Видео изображения могут быть полностью сохранены.</p> <p>Если на Micro SD карте нет места на экран выводится следующее изображение</p>  <p>Если появится вышеуказанная иконка, то самый старый файл удаляется и сохраняется новый. Одновременно можно стереть несколько файлов для создания дополнительного места. Поэтому резервируйте важные для вас файлы и отдельно их сохраняйте. Иконка "SD FULL" исчезнет после форматирования внутренней памяти и когда микро SD карта удалит старые файлы.</p> <p>Количество файлов зависит от памяти. Если количество файлов будет превышено, то старые файлы будут стерты. Даже если у вас будет дополнительное место.</p> <p>⇒ Удалить можно все файлы или один.</p>			

⇒ Количество сохраняемых файлов по объему

	<i>Микро SDHC карта</i>		
<i>Объем</i>	<i>4 GByte</i>	<i>8 GByte</i>	<i>16 GByte</i>
<i>Изображения</i>	<i>128</i>	<i>128</i>	<i>128</i>
<i>Количество видео изображений (60 Second)</i>	<i>Макс. 100 к.</i>	<i>Макс. 400 кадр</i>	<i>Макс. 800 кадр.</i>
<i>Видео время</i>	<i>200 мин.</i>	<i>400 мин.</i>	<i>800 мин.</i>

(10) Проксимити датчик

- Данная функция позволяет автоматически записывать и сохранять изображения, если используется камера со встроенными проксимити датчиками.

- Изображение записывается и сохраняется автоматически, но экран не включается. (1 захваченное изображение/ 30 сек. видео).

- Обнаружение происходит, когда порт датчика переключен из положения HIGH (12V-NORMAL) в положение LOW (0V-sensor detect).

- Когда вход датчика работает в течении 3 секунд в положении LOW, выполняется начальная детекция. Датчик снова заработает через 1 минуту из дежурного режима. (При запуске электронного альбома выполняется повторное обнаружение) Одновременно только в дежурном режиме выполняется подсчет

- датчик 1 - камера 1 автоматическая запись- Если датчик 2 срабатывает в течении 1 минуты от повторного обнаружения датчика 1, камера 2 начинает запись.

- Датчик 1 и Камера 1 (Датчик 2 и Камера 2) работают вместе. Если вы устанавливаете другим путем, то работа будет осуществляться в обратном порядке.

- Будьте внимательны к тому, что Датчик 2 может быть использован только, если контакт камеры 2 UE установлен в положение OPEN (Камера 2 вкл.).

- Когда корпус датчика в установочном меню находится в положении ENABLE, подается питание (12V) (В положении DISABLE питание 12V будет отключено).

- Данная функция работает только в дежурном режиме. ( При приведении в действие таких функций как меню, вызов, наблюдение или интерфон данная функция не работает)

- Метод сохранения зависит на настройки видео/стоп-кадр (Video/Still image).

- Что касается записи, то в том случае, если ЖК дисплей находится в положении паузы, то ЖК дисплей мигает один раз. Если это видео, дисплей мигает в интервале 500m/s и производит запись, но дисплей будет выключен.

- если от вызывного блока или переговорного устройства идет вызов, то запись прекращается и включается функция вызова.

- Когда датчик 2 срабатывает после датчика 1, то запись датчика 1 будет установлена и начнется запись от датчика 2 и также в обратном порядке.

- Датчик не будет работать при отсутствии SD карты.

## 4. Функция GUI

### (1) Включение питания

При включении изделия на экран выводится логотип "COMMAX" и звучит сигнал «бип». После сигнала экран выключается и переходит в дежурный режим.







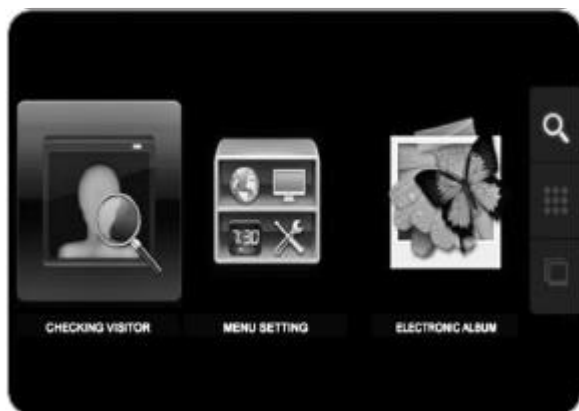

### (2) Главное меню.

Для входа в установочное меню экрана нажмите кнопку Menu.

Главное меню включает контроль посетителей/настройки/цифровой альбом.



## Функциональные кнопки

Символ	Кнопка	Функция
		Движение направо ( контроль посетителей/настройки/цифровой альбом )
		Движение налево ( контроль посетителей/настройки/цифровой альбом )
		Выбор

### Контроль записанного изображения (Контроль посетителей)

Выбор между видео изображением и стоп-кадром.



## Функциональные кнопки











Символ	Кнопка	Функция
		Движение направо
		Движение налево
		Выбор
		В главное меню

13

Вы можете выбрать записанное изображение на quadro экране в последовательности по дате.



### Функциональные кнопки

Символ	Кнопки	Функции
		Переход на следующую страницу
		Переход на предыдущую страницу
		Переход к quadro экрану
		Показ одного изображения
		Переход к верхнему меню













### Контроль записанных изображений

Вы можете выбрать любое изображение на quadro экране и просмотреть его в полноэкранном режиме. Каждое может быть удалено.



### Функциональные кнопки



Символ	Кнопка	Функция
		Переход на следующую страницу
		Переход на предыдущую страницу
		Переход в quadro экран
		Показ одного изображения
		Переход в верхнее меню

### (5) Удаление изображения

Если вы осуществляете [текущая страница удаление] функцию контроля сохраненного изображения, то увидите изображение, показанное ниже.



### Функциональные кнопки









Кнопка	Функция
	Выбор [Да]
	Выбор [Нет]
	Показ следующую страницу после удаленного изображения

## (6) Установочное меню

Время, дисплей, язык, настройки



### Функции кнопок

Символ	Кнопка	Функция
		Переход направо (Время-Дисплей-Язык-настройки)
		Переход налево (Время-Дисплей-Язык-настройки)
		Выбор
		Переход на верхнее меню

### (7) Установка времени

Сохраненные изображения можно просматривать по времени.

Год/месяц/день/час/минута должны быть установлены. При установке вы можете изменить только синие активные цифры. Если вы нажмете кнопку, то можете изменить реальное время.

При отсутствии питания более 48 часов, будет использовано установленное время.













### Функции кнопок

Символ	Кнопка	Функция
		Движение направо
		Движение налево
		Выбор
		(при нажатии выбранной кнопки) Увеличение времени
		(при нажатии выбранной кнопки) Уменьшение времени
		Переход на верхнее меню

## (8) Параметры экрана

Настройка яркости, контрастности, цвета и т.д.

### Функции кнопок







Символ	Кнопка	Функция
		Движение направо
		Движение налево
		Выбор меню
		Все параметры могут быть установлены по умолчанию. Все параметры будут инициализированы к 50.
		Переход на верхнее меню

### (9) Установка языка

Настройка языкового меню. (Базовые настройки установлены на английском языке)  
Для выбора установите галочку на требуемом языке.



### Функции кнопок

		Движение направо
		Движение налево
		Выбор меню
		Переход к верхнему меню



### (10) Параметры меню

Данное меню позволяет устанавливать параметры сохранения (стоп-кадр/видео изображение), инициализация устройства, установка режима записи, автоматическая/ручная сохранение, проксимити датчик, электронный альбом.



### Функции кнопок



Символ	Кнопка	Функция
		Движение направо
		Движение налево
		Выбор меню
		Переход на верхнее меню

### 11) Параметры сохранения изображений

Можно выбрать режим сохранения изображений от вызывного блока. При установке режима сохранения видео изображений происходит запись видео и аудио. При установке режима сохранения стоп-кадра записывается только изображение



#### Функции кнопок







Символ	Кнопка	Функции
		Движение направо
		Движение налево
		Выбор меню
		Переход на верхнее меню

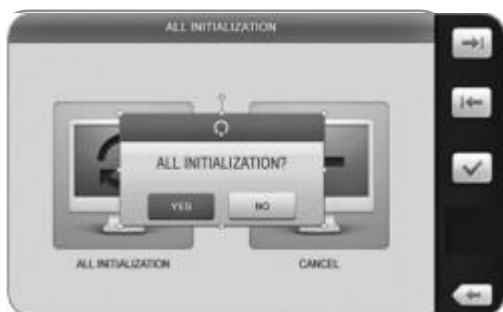

**(12) Инициализация**

Данная функция позволяет инициализировать все режимы кроме функции времени.

**Функции кнопок**

Символ	Кнопка	Функция
		Движение направо
		Движение налево
		Выбор меню
		Переход к верхнему меню

**(13) Параметры режима сохранения изображений автоматический /ручной**

Для сохранения изображения вы можете выбрать автоматический или ручной режим.



**Функции кнопок**

Символ	Кнопка	Функция
		Движение направо
		Движение налево
		Выбор меню
		Переход на верхнее меню

#### (14) Использование проксимити датчиков

Когда посетитель подходит к камере датчик сохраняет изображение. Первоначальная установка "DISABLE".



#### Функции кнопок

Символ	Кнопка	Функция
		Движение направо
		Движение налево
		Выбор меню
		Переход на верхнее меню

### (15) Электронный альбом

- Э-альбом предназначен для просмотра сохраненных изображений.
- Нет результата : когда изображение выведено и следующее выведено также.
- Усиление : мозаичная форма и вывод изображения.
- Движение : скользящий способ вывода изображения.

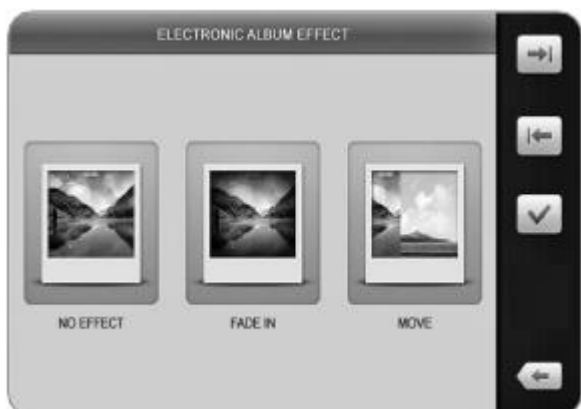

#### Функции кнопок

Символ	Кнопка	Функция
		Движение направо.
		Движение налево.
		Выбор меню.
		Переход на верхнее меню.

### (16) Функции активации электронного альбома

При активации электронного альбома на дисплей выводится основное меню.

При нажатии выбранное меню исчезнет. Функция активации электронного альбома будет выполнена через 30 секунд. Изображения будут меняться каждые 15 секунд. При получении вызова от вызывного блока или по переговорному устройству во время работы э-альбома, текущие функции будут остановлены, а работать будут камера или переговорное устройство. После завершения переговоров э-альбом снова заработает через 30 секунд. После прошедшего события электронный альбом сразу сработает. При удерживании кнопки сохранения изображения в дежурном режиме более чем 3 секунд, электронный альбом может сработать в этот период.

Функция электронного альбома для сохранения изображения может быть использована в папке ALBUM только при наличии Micro-SD карты.

### Характеристики файла Album







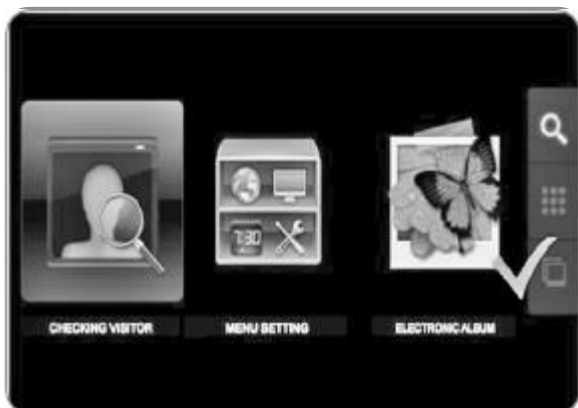

- Формат изображений : JPEG
- Размер изображений

320x240 / 640X480 / 800X600 / 1024X768 / 1280X1024 / 1600X1200 / 1920X1200





- при использовании другого разрешения, размер должен быть кратным 16.
- при неправильной характеристике электронный альбом не будет работать.
- при не надлежащей характеристике измените файл изображения.



### Функции кнопок



Символ	Кнопка	Функция
		Движение направо.
		Движение налево.
		Выбор меню.
		Переход на верхнее меню.

### (17) Переговорное устройство



При нажатии кнопки  высветиться нижнее изображение и  кнопка (interphone) и  кнопка (talk) будут мигать. Щелкните  кнопку (interphone), чтобы вызвать переговорное устройство. Если кнопка переговорного устройства не будет нажата в течении 5 секунд, устройство перейдет в дежурный режим.



### Функции кнопок





Кнопка	Функция
	Вызов переговорного устройства
	Вызов/ окончание

### (18) Вызов с вызывного блока

При нажатии кнопки вызова на камере или кнопки  на видео домофоне появится изображение камеры или CCTV. Символ слева  покажет статус вызова. Правый символ  функция сохранения изображения.



### Функции кнопок

Кнопка	Функция
	Дежурный режим: мониторинг вызывного блока и статус мониторинга : Камера 1 / камера 2 разговор статус вызова : соединение
	Вызов с переговорного устройства третьей стороны
	Вызов / завершение
 -	Статус вызова с вызывного блока: ручное сохранение изображения
	Открывание двери. Используется только при вызове камеры.





**(19) Открывание двери.**

Чтобы открыть дверь при вызове нажмите кнопку 

На экране появится символ 



**Функции кнопок**

Кнопка	Функция
	Дежурный режим: мониторинг вызывного блока и статус мониторинга : Камера 1 / камера 2 разговор статус вызова : соединение
	Вызов с переговорного устройства третьей стороны
	Вызов / завершение
	Статус вызова с вызывного блока: ручное сохранение изображения
	Открывание двери. Используется только при вызове камеры.



## 5. Метод соединений

### Полярность разъема камеры (4 провода)

- ① Красный : Звуковой сигнал
- ② Синий : Заземление
- ③ Желтый : Питание(+12V)
- ④ Белый: Видео сигнал

### Полярность разъема датчика (3 провода)

- ① Красный :Питание(+12V)
- ② Синий : Заземление
- ③ Желтый : Сигнал датчика

### Полярность CCTV разъема (2 провода)

- ① Красный : Сигнал изображения
- ② Синий : Заземление

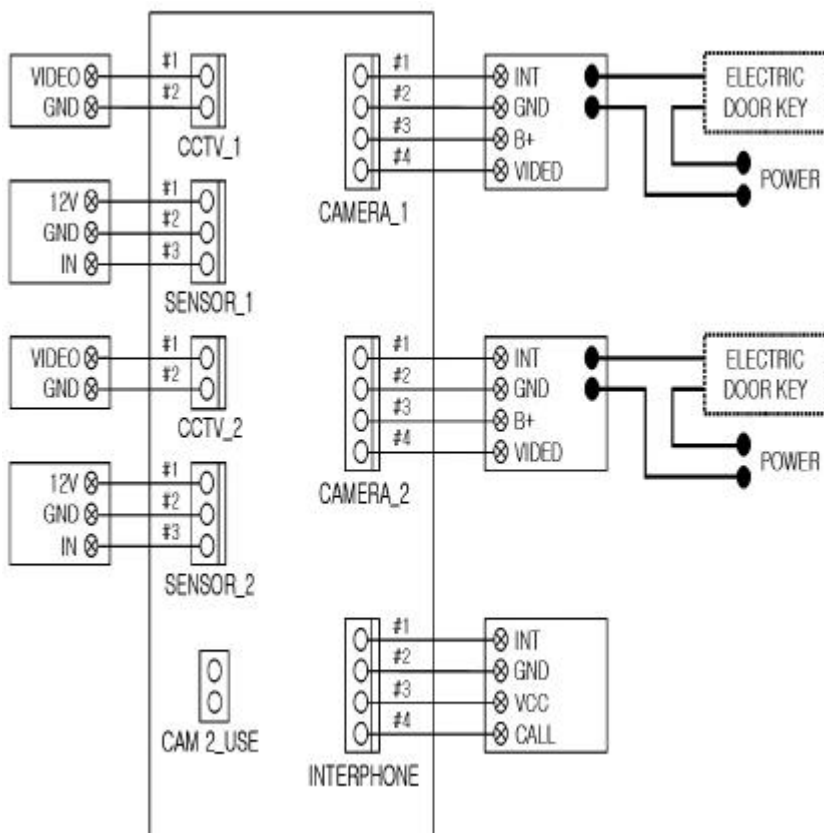

### Подключение CCTV камеры

- ◆ Для подключения CCTV камеры требуется отдельное питание .
- ◆ В зависимости от расстояния подберите коаксиальный кабель.

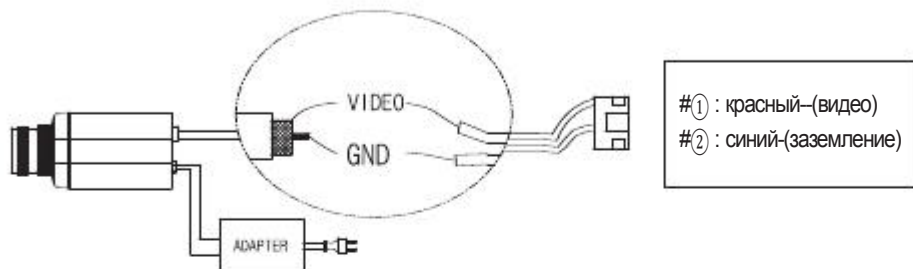

## 6. Комплектация

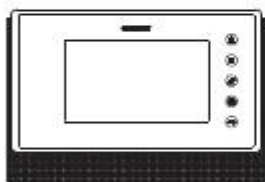

① Корпус of CDV-70UM



② Руководство



③ Настенный кронштейн



④ 2P(2EA)  
Разъем



⑤ 3P(2EA)  
Разъем

MANUAL

MANUAL



⑥ 4P(3EA)  
Разъем



⑦ T4 X 18(4EA)  
Шуруп для кронштейна



⑧ M3 X 6(1EA)  
Шуруп для корпуса



⑨ 2P SHUNT  
(Only No. 1 camera is available  
if you insert 2P shunt(short pin))

## 7. Предупреждение

1. Включите питание.
2. В случае проблеме с использованием CDV-70UM обратитесь к специалисту.
3. Для безопасности используйте надежные приборы в вашем здании.
4. Перед монтажом или ремонтом отключите изделие.
5. Перед подключением монитора к вызывному блоку выключите изделие из розетки.

## 8. Разное

- Просим внимательно прочитать руководство пользователя перед вызовом специалиста сервисного центра.

## 9. Технические характеристики

Модель	CDV-70UM		
Способ соединения	Камера - 4 проводная (полярность), CCTV 2-проводная (полярность), Переговорное устройство – 4 проводное (полярность)		
Напряжение	100-240В~, 50/60 Гц.		
Потребляемая мощность	дежурный режим: 2.6Вт , в работе : 15Вт		
Связь	Полный дуплекс (Громкая связь)		
Монитор	17.78см (7") ЖК дисплей		
Звуковые сигналы	- Вход : перезвон (3 звонка 2 раза) - Переговорное устройство : зуммер		
Получение видео сигнала	Дежурный режим : 30 ± 5сек , отклик : 60 ± 5сек		
Расстояние	0.5мм	0.65мм	0.8мм
	28м	50м	70м
Температура	0 ~ +40°C		
Габариты(мм)	276(Ш) X 185(В) X 33(Г)		

# **COMMAX**

---

513-11, Sangdaewon-dong, Jungwon-gu, Seongnam-si, Gyeonggi-do, Korea  
Intl Business Dept. Tel. : +82-31-7393-540-550 Fax : +82-31-745-2133  
Web site : [www.commax.com](http://www.commax.com)  
PM0270UM0010

Printed In Korea / 2012.10.10/4